

Depuis mai 2007

« Art. R. 6311-15. – Toute personne, même non médecin, est habilitée à utiliser un défibrillateur automatisé externe répondant aux caractéristiques définies à l'article R. 6311-14. »

Il est donc souhaitable que ce type d'appareil, seul capable de sauver rapidement une vie, soit installé à disposition du public dans des lieux bien ciblés.

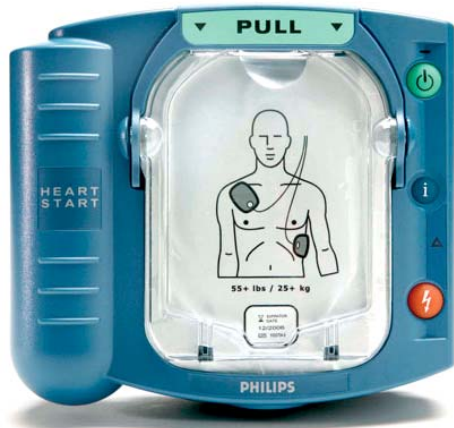

- **FACILITE D'UTILISATION :**
L'opérateur est guidé vocalement à chaque étape
- **INTERFACE ERGONOMIQUE :**
Pas de risque d'erreur
- **EFFICACITE :**
Le choc est délivré au plus vite (fonction Philips « Quick Shock »)
- **FIABILITE :**
Plus de 500 000 dispositifs installés dans le monde













Boîtier avec alarme
Réf. : 989803136531





Léger (à peine 1,5 kg), ce petit défibrillateur peut être facilement transporté près de la victime.

Des instructions sonores claires, énoncées d'une voix calme, vous guident à travers toutes les étapes de la défibrillation. Ni trop lent ni trop rapide, l'appareil rythme et adapte les consignes vocales à vos actions à travers toutes les étapes de la défibrillation. Il vous rappelle même de contacter les services médicaux d'urgence. Une fonction d'aide à la RCP (Réanimation Cardio Pulmonaire) guide ensuite l'utilisateur sur les gestes à effectuer en attendant les secours

Le traitement délivré par le HeartStart HS1 Grand Public est une référence. Plus de 40 études ont confirmé son efficacité. L'appareil prend en compte la morphologie du patient afin de délivrer un traitement hautement efficace tout en réduisant les effets secondaires nocifs.

<p style="writing-mode: vertical-rl; transform: rotate(180deg);">JVD</p>	 <p>Iconic Dim en mm H 70 x L 395 x P 342</p>	 <p>Resolute Dim. en mm H 230 x L 430 x P 390</p>	
<p style="writing-mode: vertical-rl; transform: rotate(180deg);">DOMETIC</p>	 <p>MD281S Dim en mm H 165 x L 280 x P 235</p>	 <p>TSE 2 Dim en mm H 250 x L 350 x P 250</p>	<p style="writing-mode: vertical-rl; transform: rotate(180deg);">TECNOMAX</p> <p style="writing-mode: vertical-rl; transform: rotate(180deg);">ELECTRONIQUE</p> <p style="writing-mode: vertical-rl; transform: rotate(180deg);">Code électronique – Serrure d'ouverture d'urgence</p>
	 <p>MD361B Dim en mm H 190 x L 360 x P 410</p>	 <p>HDE/4H Dim en mm H 200 x L 405 x P 410</p>	
	 <p>MD450X Dim en mm H 200 x L 450 x P 400</p>	 <p>TSW/4H Dim en mm H 200 x L 405 x P 410</p>	
	 <p>MDW351L Dim en mm H 400 x L 350 x P 132</p>	 <p>GTR/6 COFFRE A FENTE Dim en mm H 430 x L 490 x P 350</p>	

Créée en 1983, **SAFEMARK** Sté américaine basée à Orlando aux Etats-Unis, fabrique et distribue une gamme de coffres électroniques uniques au monde ! Leur simplicité d'utilisation, leur technologie de pointe, et leur haut niveau de sécurité leur permet d'être garantis 5 ans et d'avoir une assurance anti-effraction de l'ordre de 10 000 \$. Outre son implantation sur le territoire américain **SAFEMARK** est déjà bien présent sur le marché asiatique et sur le Moyen-Orient, et depuis quelques mois également en Europe. La Sté a signé de nombreux contrats d'exclusivité avec de grands groupes hôteliers internationaux.

MODELES	DIMENSIONS	CARACTERISTIQUES
<p><u>MILLENIUM - Laptop 15" – M 5.1</u></p> 	<p>Hauteur : 228 mm Largeur : 431 mm Profondeur : 360 mm Poids : 17 kg</p>	<ol style="list-style-type: none"> 1. Visualisation des opérations sur écran lumineux - Clavier lumineux 2. Signal sonore et visuel des opérations réalisées sur le clavier 3. Boîtier d'ouverture d'urgence 4. Auto diagnostics en cas de panne 5. Changement facile des piles 6. Historique des 240 évènements
<p><u>EXECUTIVE - Laptop 17" – E 5.1</u></p> 	<p>Hauteur : 203 mm Largeur : 495 mm Profondeur : 394 mm Poids : 19,50 kg</p>	<ol style="list-style-type: none"> 7. Assurance anti-effraction couvrant à hauteur de 10 000 \$ américains (sous réserve de produire le rapport de police + détail du larcin) 8. Serrure mécanique « haute sécurité - UL approved » Medeco pour une ouverture d'urgence mécanique 9. Garantie de 5 ans
<p><u>Coffre fort Série 4 - Laptop 15"</u></p> 	<p>Hauteur : 228 mm Largeur : 432 mm Profondeur : 356 mm</p>	<p>Blanc cassé Clavier et écrans lumineux Signal sonore et visuel des opérations réalisées sur le clavier Ouverture de secours par clé de sécurité et/ou code maître Historique des 12 derniers évènements Assurance anti-effraction (voir ci-dessus) Garantie 5 ans</p>

La serrure autonome SAFE IN dernière génération, utilise la technologie de « proximité » et permet d'ouvrir les portes par l'approche de la carte, dont la durée de vie est plus importante que celle des cartes à piste magnétique.



Laiton chromé Laiton doré

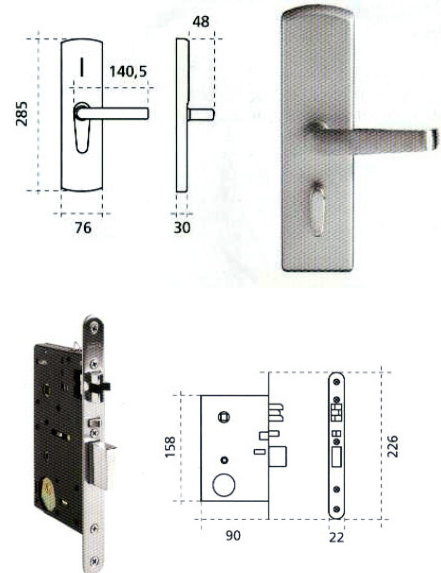

Dimensions de la serrure compatibles aux normes EURO

- Serrure autonome sans câblage, installation rapide.
- Fonctionne avec 4 piles standard AA (alarme de basse tension (< 4,2 V).
- Design moderne et élégant.
- Matière structure en acier haute qualité.
- Finition anti-vieillessement et anti-corrosion dans les deux options.
- Mémoire non volatile enregistre les 400 dernières ouvertures y compris celles réalisées avec la clé mécanique qui permet d'ouvrir en cas d'urgence.
- Mécanisme le verrouillage intérieur manuel déclenche automatiquement la fonction « ne pas déranger », penne anti-effraction sur tous les modèles.
- Fonction anti-panique (normes CEE), déverrouillage automatique du penne dormant et du penne quart de tour par l'abaissement de la béquille intérieure.

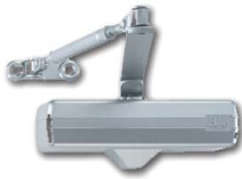

403



609



609DV

Caractéristiques spécifiques du 403

- Bras à compas (standard)
- Force Fixe 3 EN
- A-coup final modulable par position du bras

Caractéristiques spécifiques du 609 DV

- Bras à compas (standard)
- Usage INTENSIF
- Force variable 3 à 6 EN (ideal pour tout type de portes)
- Extra-plat (projection de 49mm)
- 2 vitesses de fermeture (initiale et à-coup final) réglables indépendamment par 2 valves thermostatiques

Caractéristiques spécifiques du 609

- Bras à glissière (anti-vandal et faible encombrement)
- Usage INTENSIF
- Force fixe 3 EN
- Extra-plat (projection de 49mm)
- 2 vitesses de fermeture (initiale et à-coup final) réglables indépendamment par 2 valves thermostatiques

- Ferme porte coupe feu avec certificat de conformité pour porte de 950mm de largeur maxi.
- Très faible encombrement pour un maximum de discrétion
- Réglages simples et efficaces
- Très simple à poser grâce à son gabarît de pose à l'échelle fourni (un tournevis cruciforme suffit pour poser en 15 minutes un ferme porte sur une porte en bois)
- Produit fabriqué en Italie par le leader mondial de la fermeture "ASSA ABLOY"

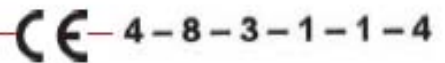

Modèle	Prix
403	39,20 €
609DV	86,00 €
609	94,00 €

Fonctionnement silencieux !

Ce ferme-porte a deux vitesses de fermetures réglables indépendamment. Ce réglage très simple permet d'obtenir le meilleur compromis entre une fermeture efficace et silencieuse afin de préserver le calme et la sécurité des usagers



Dimensions des ferme-portes

	a	b	c
403	44 mm	169mm	7 mm
609	62mm	248mm	49mm
609DV	62mm	348mm	49mm



Coloris disponibles



Dimensions des portes

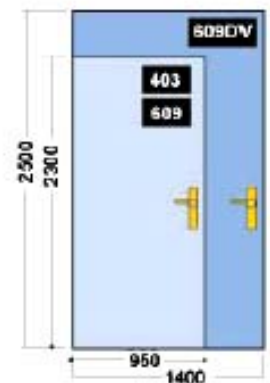

Dimensions en mm



Le seul entrebâilleur rabattable verticalement contre l'huissérie en position repos.

Adaptateur pour porte en recouvrement fourni.

Amortisseur de bruit protecteur.

Minimum de commande 30 unités.

Tarif Franco.

M6	Modèle MOST en Epoxy Blanc
M1	Modèle MOST Chromé
M2	Modèle MOST Doré

**CHAINET'**

CB1 chromé

CB2 doré